

TolomaticTM
EXCELLENCE IN MOTION

LINARE BEWEGUNGSLÖSUNGEN



**Beschleunigung der
Welt mit innovativer
Bewegungstechnologie**

UNTERNEHMENSBRÖSCHÜRE

Tolomatic™ Eine Erfolgsgeschichte voller

EXCELLENCE IN MOTION



Wachstum, das durch Innovation und Service angetrieben wird und die Erwartungen der Kunden übertrifft

1954: WELTWEIT ERSTER KOLBENSTANGENLOSER ZYLINDER

Burton Toles gründete Tolomatic 1954 mit der Schaffung einer automatischen Sackmaschine für die Mehlinindustrie in Minneapolis, MN. Erfindung der Float-A-Shaft® Winkelgetriebe und Erfindung der Kabelzylinder – weltweit erster kolbenstangenloser Pneumatikzylinder



1980's: AUSBAU DER PNEUMATISCHEN PRODUKTLINIE

Erster kolbenstangenloser pneumatischer Bandzylinder mit Lastunterstützung Erster Hersteller, der alle vier kolbenstangenlosen Stellantriebstypen produzierte - Kabelzylinder, Bandzylinder und magnetgekoppelte Zylinder und Schieb



1990's: BEWEGUNGSSTEUERUNG UND ELEKTROANTRIEBE

Jahren reagiert Tolomatic auf die Forderungen der Industrie nach verbesserter Genauigkeit, Wiederholbarkeit und Effizienz sowie moderner Bewegungssteuerung mit produkte, die als Pneumatik- und Hydraulikersatz konzipiert sind.

- Die größte Auswahl an kolbenstangenlosen Elektroantrieben
- Konfigurierbare Hublängen bei den besten Lieferfristen in der Branche
- Flexible Motormontage mit dem Programm Your Motor Here®
- Online-Größenbestimmungs- und Auswahl-Software speziell für den Einsatz durch OEMs und Distributoren

2000's: KOMPAKTE INTEGRIERTE HOCHLEISTUNGS-SERVOANTRIEBE

ServoWeld® – Innovatives für die Automobilindustrie entwickeltes Design

Die größte Auswahl an integrierten Modellen, um den spezifischen Anforderungen der Branche gerecht zu werden

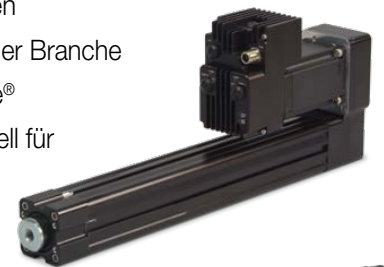

2010's: PLANETENROLLENGEWINDE-KONSTRUKTIONEN

Vollständige Eigenproduktion für eine branchenführende Lieferung und strenge Qualitätskontrolle



2020's: TOLOMATIC KONTINUIERLICHE INVESTITIONEN IM DIENSTE DER KUNDEN

Qualitätssystem nach ISO 9001 zertifiziert

Firmensitz und Fabrik am Stadtrand von Minneapolis, MN

Einrichtungen in China, Europa und Mexiko



Innovative Bewegungskontrollprodukte, außergewöhnliche Qualität und Service ... das ist Tolomatic

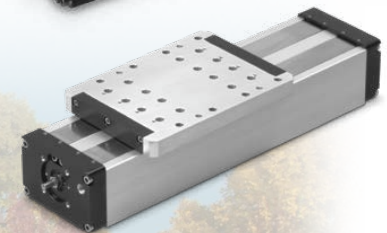

Tolomatic
EXCELLENCE IN MOTION

Innovationen, die Kundenbedürfnisse erfüllt.

Tolomatic macht es einfach, für die meisten Einsatzzwecke die richtige Produktauswahl zu treffen



EPädagogische Ressourcen
tolomatic.com/info-center



Fragen Sie einen Ingenieur
tolomatic.com/ask

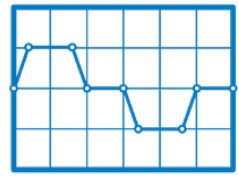

Dimensionierung von Stellantrieben
szeit.tolomatic.com



CAD-Bibliothek
tolomatic.com/CAD



Your Motor Here®
Ihr Motor hier
tolomatic.com/ymh

Konstruktionswerkzeuge auf www.tolomatic.com/de-de

Designphilosophie von Tolomatic:

ENDURANCE TECHNOLOGYSM

A Tolomatic Design Principle

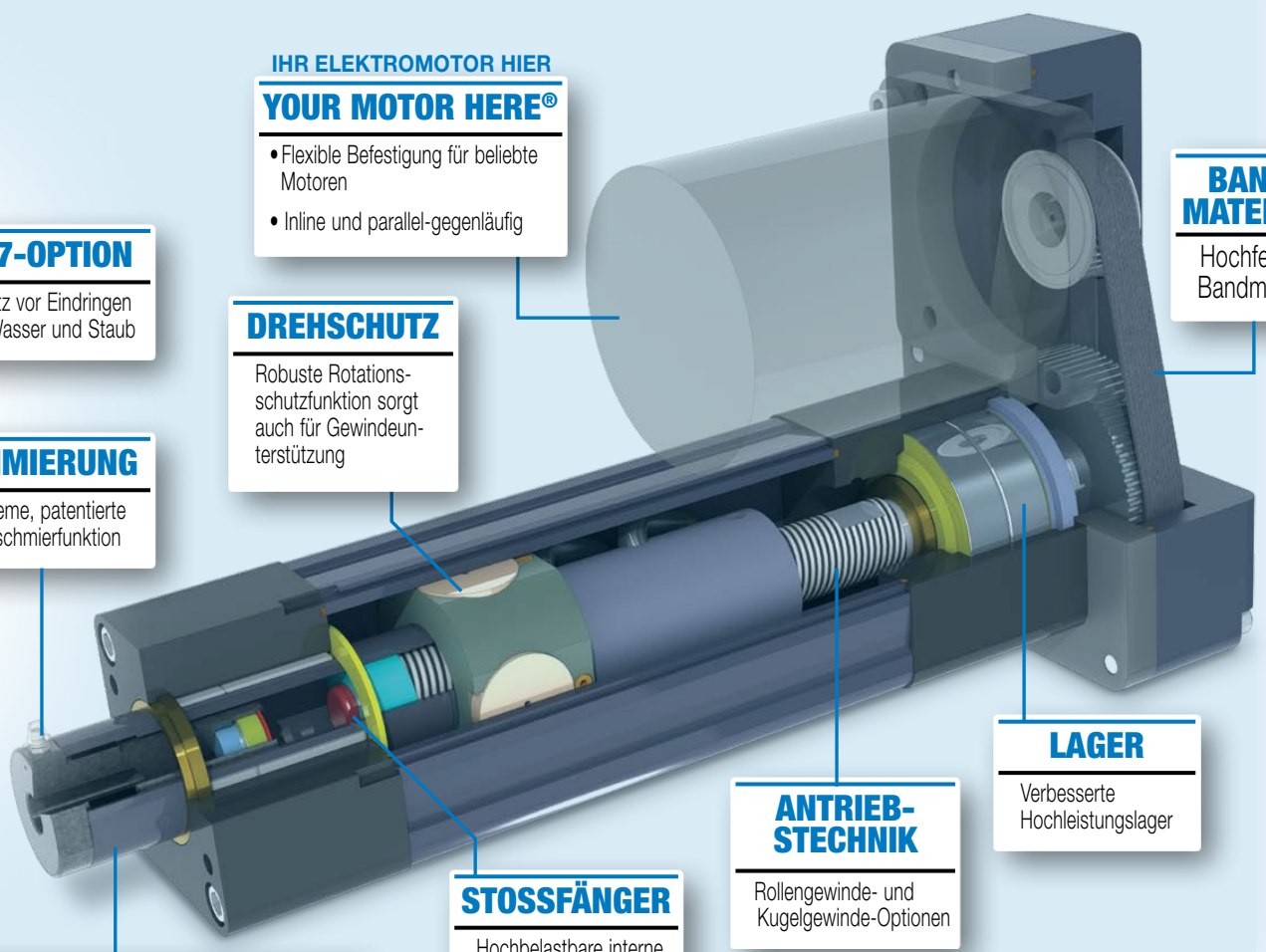

IHR ELEKTROMOTOR HIER
YOUR MOTOR HERE®

- Flexible Befestigung für beliebige Motoren
- Inline und parallel-gegenläufig

BAND-MATERIAL
Hochfestes Bandmaterial

IP67-OPTION
Schutz vor Eindringen von Wasser und Staub

DREHSCHUTZ
Robuste Rotationschutzfunktion sorgt auch für Gewindeunterstützung

SCHMIERUNG
Bequeme, patentierte Nachschmierfunktion

LAGER
Verbesserte Hochleistungslager

ANTRIEB-STECHNIK
Rollengewinde- und Kugelfgewinde-Optionen

STOSSFÄNGER
Hochbelastbare interne Stoßdämpfer

SCHUBSTANGE AUS STAHL
Salzbad-Nitrierbehandlung für Härte und Resistenz gegen das Anhaften von potenziellen Verunreinigungen

Tolomatic™ Linear-Motion-Lösungen für

EXCELLENCE IN MOTION

AUTOMOBIL



Widerstandspunktschweißen, Verbinden, Einpressen, Nieten, Stanzen, Mutternplatzierung

- Kompakt, leicht
- Integrierter Servomotor
- Rollengewinde-Konstruktion mit langer Lebensdauer



SWA ServoWeld® Antrieb



IMA Integrierter Servoantrieb

LEBENSMITTEL UND GETRÄNKE



Volumetrisches Füllen, Pumpen, Hobeln, Schneiden, Sortieren



IMA-S Hygienischer integrierter Servoantrieb 316SS mit der Schutzart IP69K

- 316 Edelstahl
- Schutzart IP69K in Abwaschumgebungen
- Hygienische Konstruktion
- Clean-in-Place (CIP-Reinigungsverfahren)

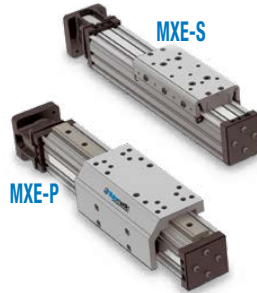

MXE-S

MXE-P



MXP-N

MXP-S

MXP-P

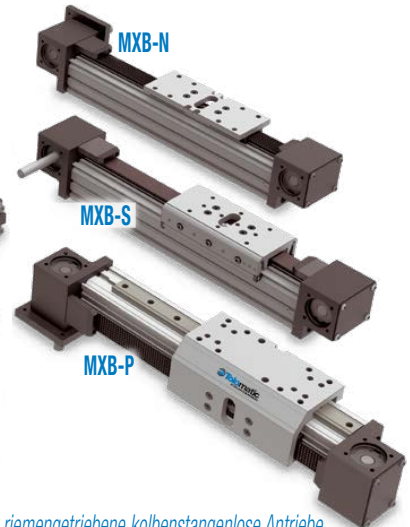

MXB-N

MXB-S

MXB-P

MX: Kugelgewinde, pneumatische und riemengetriebene kolbenstangenlose Antriebe

VERPACKUNG



Positionieren, Versiegeln, Formen, Pressen, Palettieren, Füllen

- Elektrische und pneumatische kolbenstangenlose Stellantriebe
- Konfigurierbare Hublängen
- Vielfältige Belastungs- und Geschwindigkeitsmöglichkeiten
- Flexible Motormontage

INSPEKTION, HALBLEITER UND ELEKTRONIK

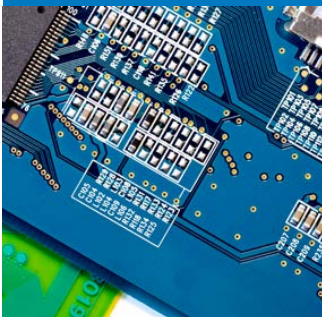

Messung, Geometrieinspektion, Schweißinspektion

MEDIZIN, PHARMA UND BIOWISSENSCHAFTEN



Beschichtung, Positionierung, Rehabilitation, Injektion, Pick & Place

MATERIALBEFÖRDERUNG UND -HANDHABUNG



Umleiten, Sortieren, Transfers, Palettieren, Produktumstellung, Kartonverpackung, Etikettierung

PAPIER UND DRUCK



Kamerapositionierung, Schneiden, Produktzuführung, Spannen, Aufwickeln, Abwickeln

die meisten Branchen und Anwendungen

SÄGEWERK/HOLZ



Planen, Einzäunen, Führungen, Positionieren, Futterkontrolle, Furnierdrehbank

STRÖMUNGSMITTELERSATZ



Ersatz von pneumatischen Zylindern, Ersatz von hydraulischen Zylindern

METALLE UND HERSTELLUNG



Gießen, Schneiden, Biegen, Stanzen, Clinchen

RSA-HT Robuste Rollengewinde-Konstruktionen mit Schutzklasse IP67

- Flexibel und effizient
- Vollständige Bewegungskontrollfunktionen
- Minimale Wartung
- Verlässliche lange Lebensdauer
- Niedrigste Gesamtbetriebskosten

RSX Elektrische Antriebe der Hydraulikkategorie mit hoher Kraft

- Saubere, lecksichere Technik
- Robuste Konstruktionen mit Schutzart IP67
- Mit Rollengewinde angetrieben
- Einheitliches Betriebsverhalten bei den verschiedensten Temperaturen



ERD Sparsame elektrische, pneumatische Stellantriebe

- Mit Rollengewinde angetrieben
- Verlässliche lange Lebensdauer
- Robuste Konstruktion

ANIMATION UND UNTERHALTUNG

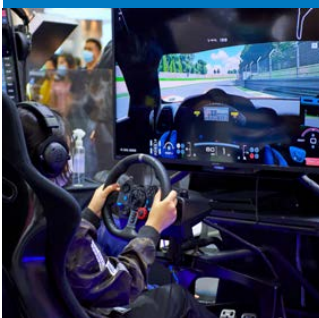

Animatronik, Kamerapositionierung, Betätigung von Requisiten, Ausstellungs-Automation, Simulatoren

LUFT-/RAUMFAHRT, VERTEIDIGUNG UND SICHERHEIT



Sicherheitsbarrieren, Flugsimulatoren, Munitionsmontage, Bewegungssimulatoren

ÖL, GAS UND PROZESSSTEUERUNGEN



Bohrlochsteuerung, Flusskontrolle, Drosselventilsteuerung, MPD, Bohrinself-Automation

WERKZEUGMASCHINEN



Türautomatisierung, Positionierung, Bohren

KOLBENSTANGENGEFÜHRTE

ERD SPARSAM



LÖSUNG FÜR:

- Pneumatikzylinder-Ersatz
- Allgemeine Automatisierung

STANDARDFUNKTIONEN:

- Edelstahlgehäuse und Schubstange
- Mit Kugel- oder Acme-Gewinde angetrieben
- Flexible Inline- oder parallel-gegenläufige Motormontage mit Your Motor Here®

OPTIONEN:

- Upgrade der kompletten Edelstahlkonstruktion
- IP67 und IP69k Eindringschutz
- Interner Rotationsschutz
- Externe geführte Werkzeugplatte
- Metrische Montageelemente und Zubehör fürs Stangenende
- Reed-, Festkörper-PNP- oder NPN-Schalter, Quick-Connect verfügbar

TECHNISCHE DATEN:

	ERD	10	15	20
MAX. HUB	mm	254	609	609
MAX. KRAFT	N	445	890	2224
MAX. GESCHWINDIGKEIT pro Sek.	mm	1016	1016	508

- Patentiert

RSH EDELSTAHL, HYGIENISCH



LÖSUNG FÜR:

- Pneumatik- und Hydraulikersatz
- Lebensmittel- und Getränkeverarbeitung

STANDARDFUNKTIONEN:

- Konstruktion komplett aus 316 Edelstahl
- Mit Rollen-, Kugel- oder Acme-Gewinde angetrieben
- Flexible Inline- oder parallel-gegenläufige Motormontage mit Your Motor Here®

- IP67 Eindringschutz

- Auswechselbares Doppeldichtungssystem

- Schmiernippel zum Nachschmieren ohne Demontage

OPTIONEN:

- Dichtungen mit Schutz vor Schleifmitteln oder ätzenden Chemikalien
- Interner Rotationsschutz
- Metrische Montageelemente und Zubehör fürs Stangenende

TECHNISCHE DATEN:

	RSH	22	25	30
MAX. HUB	mm	1000	1000	1.219 [§]
MAX. KRAFT	N	7562	18500	35330
MAX. GESCHWINDIGKEIT pro Sek.	mm	498	498	498

[§] RSH30 verlängerte Hublänge 1270mm für Rollengewindetriebe verfügbar, kontaktieren Sie Tolomatic für die Produktionszeit.

- Patentiert

RSA INDUSTRIELL: ST/HT



LÖSUNG FÜR:

- Pneumatik- und Hydraulikersatz
- Allgemeine Automatisierung

STANDARDFUNKTIONEN:

- Design mit eloxiertem Aluminium
- Mit Rollen-, Kugel- oder Acme-Gewinde angetrieben
- Interner Rotationsschutz
- Flexible Inline- oder parallel-gegenläufige Motormontage mit Your Motor Here®

OPTIONEN:

- IP67 Eindringschutz
- Metrische oder dem Standard in den USA entsprechende Montageelemente und Zubehör fürs Stangenende
- Reed-, Festkörper-PNP- oder NPN-Schalter, Quick-Connect verfügbar

TECHNISCHE DATEN:

	RSA	12	16	24	32	50	64
MAX. HUB	mm	305	457	610	914	1219	1524
MAX. KRAFT	N	578	578	7562	18500	34999	58001
MAX. GESCHWINDIGKEIT pro Sek.	mm	3124	3124	1270	1270	1270	1473

RSX EXTREME KRAFT



LÖSUNG FÜR:

- Hydraulikersatz
- Hochleistungsanwendungen

STANDARDFUNKTIONEN:

- Edelstahl Zugstangen und Hartbeschichtung mit eloxiertem Aluminium
- Mit Rollen- oder Kugel- Gewinde angetrieben
- Interner Rotationsschutz
- Flexible Inline- oder parallel-gegenläufige Motormontage mit Your Motor Here®

OPTIONEN:

- IP67 Eindringschutz
- Metrische Montageelemente und Zubehör fürs Stangenende
- Reed-, Festkörper-PNP- oder NPN-Schalter, Quick-Connect verfügbar

TECHNISCHE DATEN:

	RSX	10	15	20	25	33
MAX. HUB	mm	1500	1500	1270	1220	1220
MAX. KRAFT	kN	89	133	178	222	294
MAX. GESCHWINDIGKEIT pro Sek.	mm	760	760	760	510	510

SPINDELANTRIEBE

GSA GEFÜHRTE LAST



LÖSUNG FÜR:

- Allgemeine Automatisierung
- Geführte Lasten

STANDARDFUNKTIONEN:

- Design mit eloxiertem Aluminium
- Mit Kugel- oder Acme-Gewinde angetrieben
- Gehärtete Führungsstangen mit vier Lagerflächen
- Flexible Inline- oder parallel-gegenläufige Motormontage mit Your Motor Here®

OPTIONEN:

- Verbund- oder Linearkugellager
- Führungsstangen aus Edelstahl in Standard- und Übergröße
- Metrische oder US-Standard-Montage
- Reed-, Festkörper-PNP- oder NPN-Schalter, Quick-Connect verfügbar

TECHNISCHE DATEN:

	GSA	12	16	24	32
MAX. HUB mm	457	609	762	914	
MAX. KRAFT N	578	2095	3781	4226	
MAX. LAST N	1779	2224	4448	5338	
MAX. GESCHWINDIGKEIT pro Sek. mm	3124	3124	1270	1270	

IMA KOMPAKT, INTEGRIERTER SERVO



LÖSUNG FÜR:

- Pneumatik- und Hydraulikersatz
- Hochleistungsanwendungen

STANDARDFUNKTIONEN:

- Design mit eloxiertem Aluminium
- Mit Rollen- oder Kugelgewinde angetrieben
- Integrierter Servomotor (230 oder 460 VAC) mit schrägen Windungen
- Schmiernippel (patentiert) für eine einfache Nachschmierung
- IP65 Eindringenschutz

OPTIONEN:

- Anschluss- und Feedback-Optionen für führende Servoantriebshersteller
- Schwenkbare Befestigungsmöglichkeiten
- IP67 Eindringenschutz
- Haltebremse
- Metrische Montageelemente und Zubehör fürs Stangenende

TECHNISCHE DATEN:

	IMA	22	33	44	55
MAX. HUB mm	305	457	457	457	
MAX. KRAFT kN	1,45	11,1	17,8	35,8	
MAX. GESCHWINDIGKEIT pro Sek. mm	711	1219	1334	787	

IMA-S HYGIENISCHER INTEGRIERTER SERVOANTRIEB



LÖSUNG FÜR:

- Lebensmittel- und Getränkeverarbeitung

STANDARDFUNKTIONEN:

- Konstruktion aus Edelstahl der Serie 316
- Hygienische Konstruktion
- Mit Rollen- oder Kugelgewinde angetrieben
- Integrierter Servomotor (230 oder 460 VAC) mit schrägen Windungen
- Schmiernippel in Lebensmittelqualität (patentiert) für eine einfache Nachschmierung
- IP69k Eindringenschutz

OPTIONEN:

- Verkabelungs-, Anschluss- und Feedback-Optionen für führende Servoantriebs-/Servosteuerungshersteller
- EHEDG-Befestigungselemente
- Vor Ort austauschbarer vorderer Kopf und Dichtung
- Interner Rotationsschutz (IMASA33)
- Haltebremse
- Metrische Montageelemente und Zubehör fürs Stangenende

TECHNISCHE DATEN:

	IMA-ST	22	33	33SA
MAX. HUB mm	305	457	305	
MAX. KRAFT kN	1,45	11,1	11,1	
MAX. GESCHWINDIGKEIT pro Sek. mm	500	500	500	

SWA/B* WIDERSTANDSPUNKTSCHWEISSEN



CSWX*

LÖSUNG FÜR:

- siebenachsiges Roboter-Widerstandspunktschweißen
- Sockel-/Projektionsschweißen

STANDARDFUNKTIONEN:

- Design mit eloxiertem Aluminium
- Mit Rollengewinde angetrieben
- Integrierter Servomotor (230 oder 460 VAC) mit schrägen Windungen
- IP65 Eindringenschutz

OPTIONEN:

- Feedback-Einrichtung und Verbinder-Integration für führende Roboterhersteller
- Haltebremse
- Metrische Montageelemente

TECHNISCHE DATEN:

	SWA/B		CSWX	
	3	4	RN05XR	RN10
MAX. HUB mm	152	305	160	160
MAX. KRAFT kN	11,1	22,0	18,0	10,5
MAX. GESCHWINDIGKEIT pro Sek. mm	584	584	350	700

*Wenden Sie sich an Tolomatic, um Preise und Lieferzeiten zu erfahren

KOLBENSTANGENLOSE SPINDELANTRIEBE

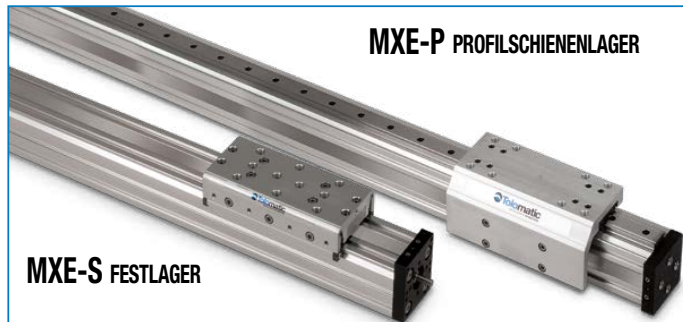

MXE-S FESTLAGER

MXE-P PROFILSCHIENENLAGER

MXE-S

LÖSUNG FÜR:

- Leichte und moderate Belastungen und Momente

STANDARDFUNKTIONEN:

- Selbstschmierendes Festlager

OPTIONEN:

- Schwimmende Montage

MXE-P

LÖSUNG FÜR:

- Moderate bis hohe Belastungen und Momente

- Stabile, präzise Lastführung

STANDARDFUNKTIONEN:

- Profilschiengkugellager

ALLGEMEINE STANDARDFUNKTIONEN:

- Design mit eloxiertem Aluminium
- Staubband aus Edelstahl
- Mit Kugel- oder Acme-Gewinde angetrieben
- Große Montageschablone für hohe Laststabilität
- Flexible Motormontage mit Your Motor Here®

ALLGEMEINE OPTIONEN:

- Hilfsträger für höhere Belastung um Momentkapazität
- Metrische oder US-Standard-Montage
- Reed-, Festkörper-PNP- oder NPN-Schalter

TECHNISCHE DATEN:

		16	25	32	40	50	63
MAX. HUB	mm	787	3404	3378	3327	3320	3175
MAX. KRAFT	N	200	756	756	3559	12 010	19 127
MAX. GESCHWINDIGKEIT pro Sek.	mm	1 067	1 524	1 524	1 524	1 524	1 270
		16S 16P	25S 25P	32S 32P	40S 40P	50S 50P	63S 63P
*MAX. LAST	N	156 966	311 1996	667 2531	1001 3274	1401 4510	2313 5745

*Die Hilfsträger-Option ermöglicht eine erhöhte Belastung und Biegemomentkapazität



B3S INTERNES UMLAUFKUGELLAGER

LÖSUNG FÜR:

- Moderate bis hohe Belastungen und Momente
- Stabile, präzise Lastführung

STANDARDFUNKTIONEN:

- Design mit eloxiertem Aluminium
- Lastaufnahmeträger ausgelegt mit internen Umlaufkugellagern
- Gehärtete Stahlschieneführungen
- Dichtband aus Edelstahl
- Mit Kugel- oder Acme-Gewinde angetrieben
- Flexible Motormontage mit Your Motor Here®

OPTIONEN:

- Hilfsträger • 180°-Doppelträger für höhere Belastung und Momentkapazität
- Metrische oder US-Standard-Montage
- Reed-, Festkörper-PNP- oder NPN-Schalter

TECHNISCHE DATEN:

		B3S	10	15	20
MAX. HUB	mm	3 454	3 378	3 337	
MAX. KRAFT	N	756	3 559	12 010	
*MAX. LAST	N	2 629	6 468	8 932	
MAX. GESCHWINDIGKEIT pro Sek.	mm	1 524	1 524	1 524	

*Die Hilfsträger-Option ermöglicht eine erhöhte Belastung und Biegemomentkapazität



TRS DOPPELPROFIL-SCHIENENLAGER

LÖSUNG FÜR:

- Hohe Anforderungen an Ebenheit, Geradheit und Präzision

- Moderate Belastungen und Momente

STANDARDFUNKTIONEN:

- Design mit eloxiertem Aluminium
- Lineartisch mit Doppelprofilschiene
- Edelstahl-Staubbänder
- Sauberes, glattes, geschlossenes Design hält potenzielle Verunreinigungen von den Innenkomponenten fern
- Mit Rollen- oder Kugelgewinde angetrieben
- Inline- oder parallel-gegenläufige Motorhalterung

OPTIONEN:

- Zehnklemmern
- Reed-, Festkörper-PNP- oder NPN-Schalter

TECHNISCHE DATEN:

		TRS	100	165	225
MAX. HUB	mm	750	1 100	2 200	
MAX. KRAFT	N	2 500	2 500	14 880	
*MAX. LAST	N	4 800	6 000	19 000	
MAX. GESCHWINDIGKEIT pro Sek.	mm	914	914	1 270	

*Die Hilfsträger-Option ermöglicht eine erhöhte Belastung und Biegemomentkapazität

TECHNIK – PRODUKTE



KOLBENSTANGENLOSE RIEMENANTRIEBE

ANTRIEBE UND MOTOREN



MXB-U

LÖSUNG FÜR:

- Extern geführte und gestützte Lasten

STANDARD-FUNKTIONEN:

- Montageplatte mit niedrigem Profil

MXB-S

LÖSUNG FÜR:

- Leichte und moderate Belastungen und Momente

STANDARDFUNKTIONEN:

- Selbstschmierendes Festlager

OPTIONEN:

- Schwimmende Montage
- Hilfsträger für höhere Belastung um Momentkapazität

MXB-P

LÖSUNG FÜR:

- Moderate bis hohe Belastungen und Momente

- Stabile, präzise Lastführung

STANDARDFUNKTIONEN:

- Profilschienenkugellager

OPTIONEN:

- Hilfsträger für höhere Belastung um Momentkapazität

ALLGEMEINE STANDARDFUNKTIONEN:

- Design mit eloxiertem Aluminium
- Riemenantrieb: HTD-Zahnriemenprofil aus hochbeständigem Polyurethan mit Stahlgliedern
- Große Montageschablone für hohe Laststabilität
- Hohe Drehzahl • Externe Stoßfänger

- Flexible Motormontage mit Your Motor Here®

ALLGEMEINE OPTIONEN:

- Metrische oder US-Standard-Montage
- Reed-, Festkörper-PNP- oder NPN-Schalter

TECHNISCHE DATEN:

	16	25	32	40	50	63
MAX. HUB mm	5080	10516	10490	10465	10414	5512
MAX. KRAFT N	169	672	930	1112	1446	1859
	16S 16P	25S 25P	32S 32P	40S 40P	50S 50P	63S 63P
*MAX. LAST N	156 966	311 1996	667 2531	1001 3274	1401 4510	2313 5745
MAX. GESCHWINDIGKEIT mm/Sek.	MXB-U = 5080 mm/Sek. • MXB-S = 2540 mm/Sek. • MXB-P = 3810 mm/Sek.					

*Die Hilfsträger-Option ermöglicht eine erhöhte Belastung und Biegemomentkapazität



B3W UMLAUFKUGELLAGER

LÖSUNG FÜR:

- Moderate bis hohe Belastungen und Momente
- Stabile, präzise Lastführung

STANDARDFUNKTIONEN:

- Design mit eloxiertem Aluminium
- Lastaufnahmeträger ausgelegt mit internen Umlaufkugellagern
- Gehärtete Stahlschienenführungen
- Dichtband aus Edelstahl
- Riemenantrieb: stahlverstärkte Bänder
- Flexible Motormontage mit Your Motor Here®

OPTIONEN:

- Hilfsträger • 180°-Doppelträger für höhere Belastung und Momentkapazität
- Metrische oder US-Standard-Montage
- Reed-, Festkörper-PNP- oder NPN-Schalter

TECHNISCHE DATEN:

	B3W	10	15	20
MAX. HUB mm	14579	10566	8128	
MAX. KRAFT N	667	1112	1446	
*MAX. LAST N	2629	6468	8932	
MAX. GESCHWINDIGKEIT pro Sek. mm	3988	5080	5080	

*Die Hilfsträger-Option ermöglicht eine erhöhte Belastung und Biegemomentkapazität

WÄHLEN SIE EIN KOMPLETTES SYSTEM VON TOLOMATIC AUS ODER FÜGEN SIE BELIEBIGE BEWEGUNGSSYSTEME ZU DEN ANTRIEBEN VON TOLOMATIC HINZU

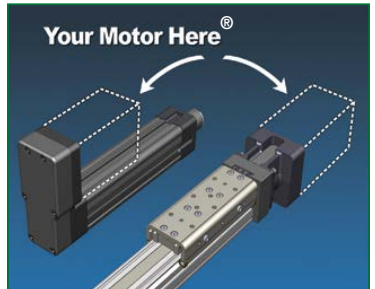

YOUR MOTOR HERE® MOTORMONTAGE AUF BESTELLUNG.

- Tolomatic liefert eine motorspezifische Schnittstelle für nahezu jeden Motor.
- Besuchen Sie www.tolomatic.com/ymh, um die von Ihnen benötigte Motor/Stellantrieb-Kombination zu bestimmen!



JVL
www.jvl.dk



IN PARTNERSCHAFT MIT JVL, NIDEC UND ANDEREN HERSTELLERN FÜR WEITERE OPTIONEN



KOLBENSTANGENLOSE

BANDZYLINDER

MXP-N INTERNES LAGER



LÖSUNG FÜR:

- Führen und Stützen leichter Lasten
- Gute Eignung für vertikale Anwendungen oder bei extern geführten Lasten

STANDARDFUNKTIONEN:

- Beständiges Lager mit Selbstschmierung im Inneren, dessen Leistung für Millionen von Zyklen ausgelegt ist

ALLGEMEINE STANDARDFUNKTIONEN:

- Verschleißfeste Dichtbänder aus Edelstahl
- Einstellbare interne Endlagendämpfung
- Einteiliger, hochfester Kolben, der bis zu 28 % leistungsfähiger ist als Konkurrenzprodukte

MXP-S FESTLAGER



LÖSUNG FÜR:

- Führen und Stützen mittlerer Lasten
- Lasten, die eine erhöhte Tragfähigkeit benötigen

STANDARDFUNKTIONEN:

- Trägerkonstruktion mit erhöhter Momententragfähigkeit und selbstschmierenden Lagern
- Die Konstruktion mit Trapezlagern maximiert die Lagerfläche für weniger Druck und Verschleiß an den Lagerflächen
- Isolierter Kolben verlängert die Lebensdauer der Kolbendichtungen

ALLGEMEINE OPTIONEN:

- Rohrschellen
- Hilfsträger
- Einstellbare Stoßdämpfer
- Anschluss an einem Ende
- Reed- oder Festkörper-Positionssensoren
- Fußmontage
- Metrische oder US-Standard-Montage

MXP- P PROFILSCHIENENLAGER



LÖSUNG FÜR:

- Führen und Stützen schwerer Lasten
- Hohe Drehzahl und Präzision
- Vertikale Ausrichtung oder freitragende Lasten

STANDARDFUNKTIONEN:

- Umlaufkugellager mit langer Lebensdauer
- Maximale Momententragfähigkeit
- Geringe Trägerhöhe
- Isolierter Kolben verlängert die Lebensdauer der Kolbendichtungen

BC3 INTERNES UMLAUFKUGELLAGER



LÖSUNG FÜR:

- Führen und Stützen schwerer Lasten

STANDARDFUNKTIONEN:

- Zuverlässiges, wartungsfreies Lagersystem
- Lagerkomponenten werden in der Fabrik versiegelt und geschmiert
- Schienenführungen aus gehärtetem Stahl für hohe Leistung und Wiederholgenauigkeit
- Dichtbandsystem aus Edelstahl
- Einstellbare interne Endlagendämpfung
- Integriertes Montagesystem
- Isolierter Kolben verlängert die Lebensdauer der Kolbendichtungen

OPTIONEN:

- Hilfsträger
- 180°-Doppelträger
- Einstellbare Stoßdämpfer
- Fußmontage
- Anschluss an einem Ende
- Rohrhalterungen
- Reed- oder Festkörper-Positionssensoren
- Metrische oder US-Standard-Montage

TECHNISCHE DATEN:

	16	25	32	40	50	63												
BOHRUNGSGRÖSSE mm	16	25	32	38	50	64												
MAX. HUB mm	5232	5232	5207	5156	5156	2616												
MAX. KRAFT N	136	349	546	786	1356	2184												
	16N	16S	16P	25N	25S	25P	32N	32S	32P	40N	40S	40P	50N	50S	50P	63N	63S	63P
*MAX. LAST N	133	156	965	289	311	1997	512	667	2531	867	1001	3274	1201	1401	4511	1646	2313	5747

* Der Hilfsträger verdoppelt die Tragfähigkeit sowie die Werte My und Mz für das Biegemoment.

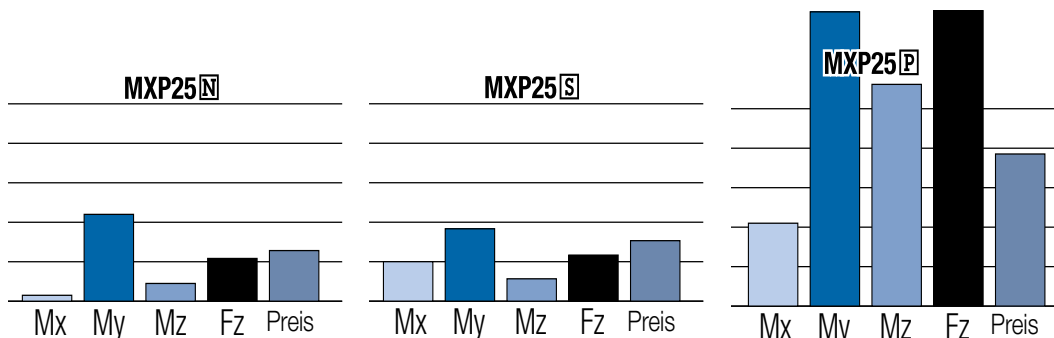

TECHNISCHE DATEN:

	10	15	20
BOHRUNGSGRÖSSE mm	25	32	50
MAX. HUB mm	5207	5130	3606
MAX. KRAFT N	347	783	1379
*MAX. LAST N	2629	6468	8932

* Der Hilfsträger und der duale 180°-Träger verdoppeln die Tragfähigkeit sowie die Werte My und Mz für das Biegemoment.

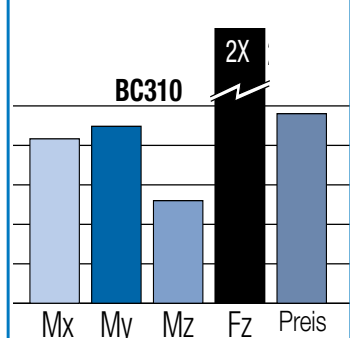

In den Graphen sind die allgemeinen Leistungsvergleiche zwischen Zylindern ähnlicher Größe (1"-Bohrung) mit 12"-Hub (6" Hub bei PB2) dargestellt. Die maximale

ZYLINDER

BC2 FESTLAGER



LÖSUNG FÜR:

- Führen und Stützen mittlerer Lasten

STANDARDFUNKTIONEN:

- Trägerkonstruktion mit erhöhter Momenten Tragfähigkeit und selbstschmierenden Lagern
- Einstellbarer Träger zur Aufrechterhaltung konsistenter Lagerflächen
- Dichtbandsystem aus Edelstahl
- Einstellbare interne Endlagendämpfung
- Kolbenführung aus geformtem Stahl
- Isolierter Kolben verlängert die Lebensdauer der Kolbendichtungen

OPTIONEN:

- Hilfsträger • Kopf mit 4 Anschlüssen
- Schwimmende Montage • Fußmontage
- Rohrhalterung
- Einstellbare Stoßdämpfer
- Reed- oder Festkörper-Positionssensoren
- Metrische oder US-Standard-Montage

TECHNISCHE DATEN:

	05	10	12	15	20	25
BOHRUNGS-GRÖSSE mm	12	25	32	40	50	63
MAX. HUB mm	4343	8890	7315	7569	6959	4140
MAX. KRAFT N	71	347	534	783	1379	2202
*MAX. LAST N	22	267	534	801	1334	1779

*Der Hilfsträger verdoppelt die Tragfähigkeit sowie die Werte M_y und M_z für das Biegemoment.

BC210

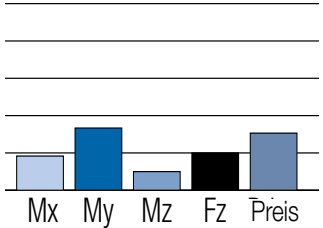

TC SCHIENENGEFÜHRTE STANGEN UND LAGER



LÖSUNG FÜR:

- Führen und Stützen leichter Lasten

STANDARDFUNKTIONEN:

- Mit Nylon ummantelte Kabel in Flugzeugqualität
- Leichte Konstruktion aus Aluminium
- Einzigartige Stopfbuchsendichtungen ermöglichen leckagefreie Kabeldichtungen
- Einstellbare interne Endlagendämpfung

OPTIONEN:

- Automatischer Spanner
- Sattelscheibenbremse
- Kopf mit 3 Anschlüssen
- Pneumatischer oder hydraulischer Betrieb
- Stahlrohr
- Dichtungen aus Viton® Material
- Reed-Positionssensoren

TECHNISCHE DATEN:

	05	07	10	15
BOHRUNGS-GRÖSSE mm	13	19	25	38
MAX. HUB mm	1702	1981	1981	1981
MAX. KRAFT N	85	191	347	774
MAX. LAST N	267	267	267	67

TC10

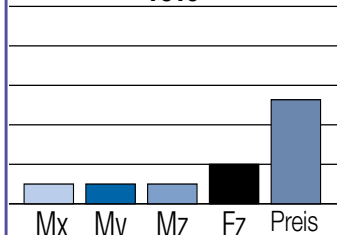

KABELZYLINDER

CC DOPPELTWIRKEND SA EINFACHWIRKEND DP DOPPELKAUF



LÖSUNG FÜR:

- Extern geführte und gestützte Lasten

LÖSUNG FÜR:

- Einsatz bei Anwendungen, in denen die Schwerkraft die Rückstellkraft bereitstellt
- Extern geführte und gestützte Lasten

LÖSUNG FÜR:

- Effektive Verdopplung von Hublänge und Drehzahl
- Extern geführte und gestützte Lasten

STANDARDFUNKTIONEN:

- Mit Nylon ummantelte Kabel in Flugzeugqualität
- Einzigartige Stopfbuchsendichtungen ermöglichen leckagefreie Kabeldichtungen
- Einstellbare interne Endlagendämpfung
- Stellantrieb kann räumlich getrennt von Belastung und Verschmutzung aufgestellt werden
- Hublängen bis zu ca. 18 m mit optionalen Rohrkupplungen

OPTIONEN:

- Pneumatischer oder hydraulischer Betrieb
 - Kopf mit 3 Anschlüssen • Stahlrohr
 - Dichtungen aus Viton® Material
 - Reed-Positionssensoren
 - Automatischer Spanner***
 - Sattelscheibenbremse***
 - Rohrkupplung***
- ***Nicht für SA erhältlich

TECHNISCHE DATEN:

	CC	05	07	10	15	20	25	30	40	50	52
SA	—	—	07	10	15	20	25	30	40	50	52
DP	—	—	—	—	15	20	25	30	40	—	52
BOHRUNGS-GRÖSSE mm		13	19	25	38	51	64	76	102	127	51
MAX. HUB mm		1372	3505	7163	7112	7137	7137	7112	7087	3404	7112
MAX. KRAFT N		85	191	347	774	2749	4324	6219	5556	8536	6815

BIEGEMOMENTE – DIAGRAMM

Referenz für alle Vergleichskurven

M_x = Rollen

M_y = Nicken

M_z = Gieren

F_z = Last

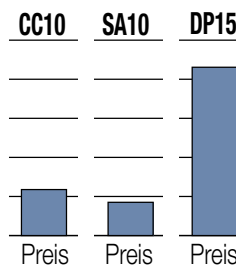
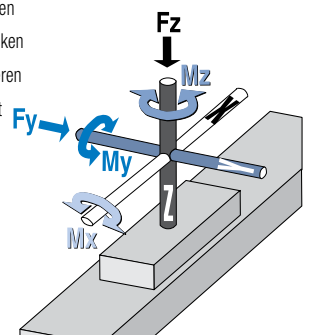

PNEUMATISCHE STELLANTRIEBE



KOLBENSTANGENLOSE ZYLINDER

MAGNETGEKOPPELTE ZYLINDER



LÖSUNG FÜR:

- Umweltfreundliche Anwendungen, bei denen eine geringe Verschmutzung erforderlich ist
- Bei Überschreiten der magnetischen Kopplungsstärke werden Kolben und Träger entkoppelt – ein Sicherheitsvorteil bei vielen Anwendungen

STANDARDFUNKTIONEN:

- Vor Ort reparierbar, dadurch nur minimale Ausfallzeiten
- Vollständig geschlossene Bauweise verhindert das Eindringen von Verunreinigungen oder das Austreten von Schmierstoffen aus dem Antriebskörper
- Drei Kopplungsstärken verfügbar
- Leitungen aus Edelstahl

OPTIONEN:

- Pneumatischer oder hydraulischer Betrieb
- Schwimmende Montage • Fußmontage
- Reed- oder Festkörper-Positionssensoren

TECHNISCHE DATEN:

		100
BOHRUNGS GRÖSSE	mm	25
MAX. HUB	mm	1422
MAX. KRAFT	N	347
MAGNET-STÄRKE	N	445

MGC100

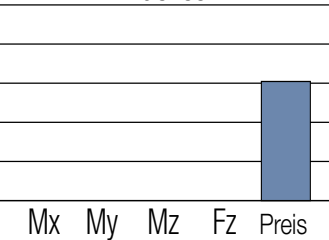

LÖSUNG FÜR:

- Umweltfreundliche Anwendungen, bei denen eine geringe Verschmutzung erforderlich ist
- Bei Überschreiten der magnetischen Kopplungsstärke werden Kolben und Träger entkoppelt – ein Sicherheitsvorteil bei vielen Anwendungen

STANDARDFUNKTIONEN:

- Vollständig geschlossene Bauweise verhindert das Eindringen von Verunreinigungen oder das Austreten von Schmierstoffen aus dem Antriebskörper
- Starre Konstruktion mit niedrigem Profil
- Leitungen aus Edelstahl
- Wellen aus gehärtetem Stahl

OPTIONEN:

- Pneumatischer oder hydraulischer Betrieb
- Auswahl an Sinter- oder Linearkugellagern
- Stoßdämpfer • Näherungssensoren
- Reed- oder Festkörper-Positionssensoren

TECHNISCHE DATEN:

		100
BOHRUNGS GRÖSSE	mm	25
MAX. HUB	mm	2032
MAX. KRAFT	N	347
MAX. LAST	N	400

MGS100

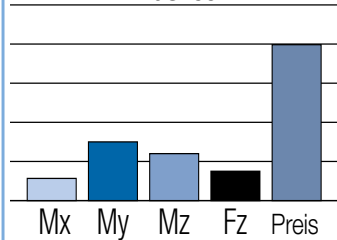

KOLBENGEFÜHRTE ZYLINDERSCHIEBER

PB2 POWER-BLOCK2 SCHIEBER



LÖSUNG FÜR:

- Widersteht schweren Seitenlasten
- Ideal für Haltepunkte an einem Förderband
- Lasthebeanwendungen

STANDARDFUNKTIONEN:

- Interne Polyurethandämpfer
- Betriebsdruck bis 6.9 bar
- Für 10.000.000 Zyklen ausgelegt
- Standard-Innenkolbenmagnet für Schaltfunktion
- Leichte Konstruktion aus Aluminium

OPTIONEN:

- Auswahl an Verbund- oder Linearkugellagern
- Reed- oder Festkörper-Positionssensoren

TECHNISCHE DATEN:

	10	17	20	32	
BOHRUNGS GRÖSSE	mm	16	27	32	51
MAX. HUB	mm	102	152	152	152
MAX. KRAFT	N	133	391	542	1396
MAX. LAST	N	71	169	214	311

PB217

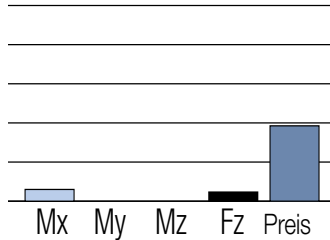

PB POWER-BLOCK SCHIEBER

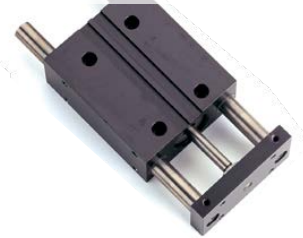

LÖSUNG FÜR:

- Widersteht schweren Seitenlasten
- Ideal für Haltepunkte an einem Förderband
- Lasthebeanwendungen

STANDARDFUNKTIONEN:

- Interne Polyurethandämpfer
- Verbundlager
- Standard-Innenkolbenmagnet für Schaltfunktion
- Leichte Konstruktion aus Aluminium

OPTIONEN:

- Anschlaghülsen und Dämpfer
- Doppelte Werkzeugplatte als Option
- Reed- oder Festkörper-Positionssensoren

TECHNISCHE DATEN:

	17	20	
BOHRUNGS GRÖSSE	mm	27	32
MAX. HUB	mm	76	76
MAX. KRAFT	N	391	547
MAX. LAST	N	76	89

BIEGEMOMENTE – DIAGRAMM

Referenz für alle Vergleichskurven

Mx = Rollen

My = Nicken

Mz = Gieren

Fz = Last

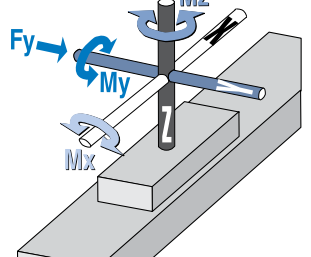

In den Graphen sind die allgemeinen Leistungsvergleiche zwischen Zylindern ähnlicher Größe (1"-Bohrung) mit 12"-Hub (6" Hub bei PB2) dargestellt. Die max. Kraft basiert auf einem Luftdruck von 6.9 bar (PB2 ist für max. 150 PSI ausgelegt). Vollständige Leistungsdaten können unter www.tolomatic.com aufgerufen werden.

ENERGIEÜBERTRAGUNG



GETRIEBE

SLIDE-RITE® GETRIEBE



KOMPAKT

STANDARD

STANDARDFUNKTIONEN:

- Entwickelt, um auf der Welle zu gleiten, mit der Länge des Keilnuts als einziger Begrenzung
- Einteiliges Gehäuse, aus einem Stück gefertigte Getriebehülse und abgedichtete Lager Verhindern Leckagen
- Wellendrehzahlen bis zu 1200 U/min
- Spiel <math><1^\circ</math>
- Vorgeschmiert und installtionsbereit
- Bohrungsgrößen: Kompakt; 0,5" und 0,625" 12 und 15 mm
Standard; 0,75", 1" und 1,25" 20, 25 und 30 mm

OPTIONEN:

- Korrosionsbeständige Option (CR)
 - Chemisch vernickelte Getriebehülsen, Schlüssel- und Sicherungsringe
 - Edelstahl-Lager
 - Klares Gehäuse aus eloxiertem Aluminium
- Getriebeübersetzung von 3:2 und 2:1

TECHNISCHE DATEN*

Serie	Verhältnis	Anzahl an Modellen	Umschlaggröße (mm)
Kompakt	1:1	12	79 x 79 x 79
Kompakt-CR	1:1	6	79 x 79 x 79
Standard	1:1	24	97 x 150 x 97
Standard	3:2, 2:1	12, 18	97 x 150 x 97
Standard-CR	1:1	12	97 x 150 x 97

DREHMOMENT UND EFFIZIENZ IM VERHÄLTNIS ZU U/MIN BEI MAX. BETRIEBSTEMPERATUR (VERHÄLTNIS 1:1)*

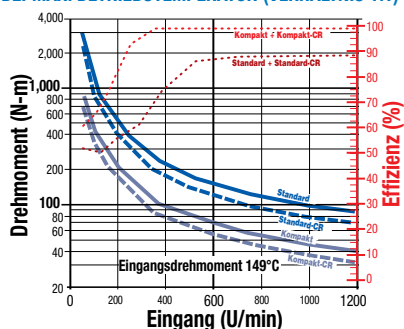

FLOAT-A-SHAFT® GETRIEBE

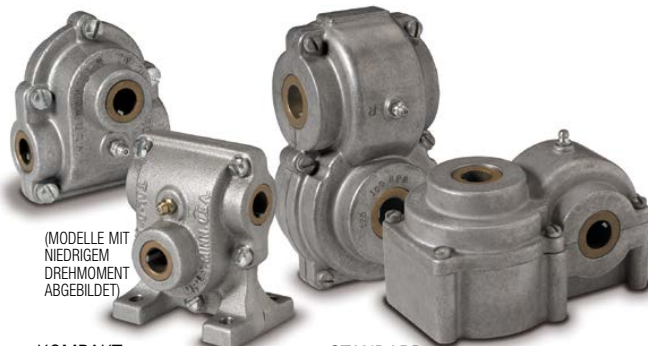

(MODELLE MIT NIEDRIGEM DREHMOMENT ABGEBILDET)

KOMPAKT

STANDARD

STANDARDFUNKTIONEN:

- Entwickelt, um auf der Welle zu gleiten, mit der Länge des Keilnuts als einziger Begrenzung
- Wellendrehzahlen bis zu 500 U/min
- 3° bis 5° Spiel
- Getriebegehäuse aus Aluminium-Druckguss, Zahnräder aus gehärtetem Stahl
- Bohrungsgrößen: Kompakt; 0,5", 0,625", 12 mm und 15 mm
Standard; 0,75", 1", 1,25", 1,5", 20 mm, 25 mm und 30 mm

OPTIONEN:

- Flachboden und Fußhalterung als Stil erhältlich
- Getriebeübersetzung von 3:2, 2:1 und 2,5:1
- Gleitlager mit geringem Drehmoment oder Rollenlager mit hohem Drehmoment

TECHNISCHE DATEN*

Serie	Verhältnisse	Anzahl an Modellen	Umschlaggröße (mm)
Kompakt	1:1	18	74 x 89 x 76
Kompakt-Fußmontage	1:1	18	76 x 94 x 76
Standard	1:1, 3:2, 2:1	44, 22, 36	97 x 160 x 109
Standard-Flachboden	1:1, 3:2, 2:1	44, 22, 36	97 x 160 x 102
Standard	2,5:1	12	74 x 130 x 107

DREHMOMENT UND EFFIZIENZ IM VERHÄLTNIS ZU U/MIN BEI MAX. BETRIEBSTEMPERATUR (VERHÄLTNIS 1:1)*

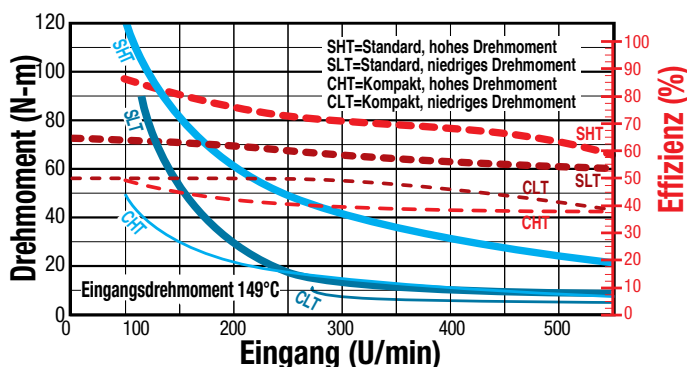

*ZAHLEN UND WERTE DIENEN LEDIGLICH ZUM ALLGEMEINEN VERGLEICH. Nicht alle Modelle verfügen über die angegebenen Maximalwerte. Die vollständigen technischen Daten können dem Katalog entnommen oder bei Tolomatic erfragt werden.

SATTELSCHEIBENBREMSEN

PNEUMATISCH

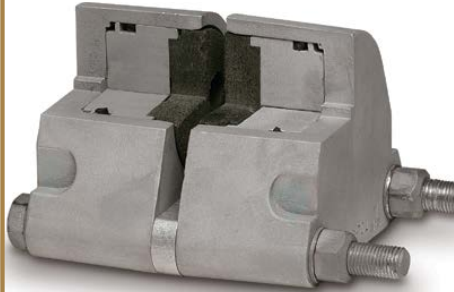

(AUSSCHNITT DES DOPPELT WIRKENDEN BREMSSATTELS ABGEBILDET)

STANDARDFUNKTIONEN:

- doppelt oder einfach wirkend
- Austauschbares, hochwertiges Reibungsmaterial
- Aluminium-Konstruktion mit verzinkten Schrauben, Buna-N Dichtungen

OPTIONEN:

- EPR Dichtungen, Viton® Dichtungen
- Versenkbare Kolben, schwimmende Halterung

TECHNISCHE DATEN*

	Anzahl an Modellen	Reibungs-material (cm²)	Gesamt-Belag-fläche (cm²)	Kolben-durchm. (mm)
P10	11	7,5	12,9	28,58
P20	13	13,6	25,8	41,28
P220	12	27,2	51,6	41,28

LEISTUNGSÜBERSICHT*

DYNAMISCHES DREHMOMENT (MAX. N-m)

Scheiben-durchm. (mm)	P10	P20	P220
160,4	20	37	77
203,2	26	51	102
254,0	34	67	134
304,8	42	83	165
406,4	58	116	235

STATISCHES DREHMOMENT (MAX. N-m)

Scheiben-durchm. (mm)	P10	P20	P220
160,4	11	19	39
203,2	15	25	51
254,0	20	34	67
304,8	24	42	83
406,4	33	58	117

HYDRAULISCH

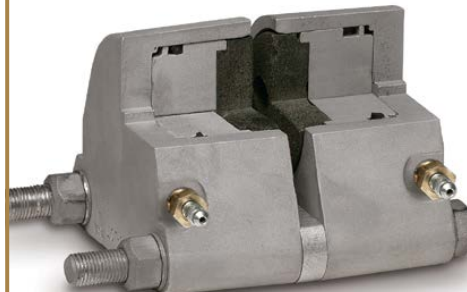

(AUSSCHNITT DES DOPPELT WIRKENDEN BREMSSATTELS ABGEBILDET)

STANDARDFUNKTIONEN:

- Doppelt oder einfach wirkend
- Austauschbares, hochwertiges Reibungsmaterial
- Aluminium- oder Gusseisenkonstruktion mit verzinkten Schrauben, Entlüftungsschrauben, Buna-N Dichtungen

OPTIONEN:

- EPR Dichtungen, Viton® Dichtungen
- Versenkbare Kolben, schwimmende Halterung

TECHNISCHE DATEN*

	Anzahl an Modellen	Reibungs-material (cm²)	Gesamt-Belag-fläche (cm²)	Kolben-durchm. (mm)
H10	14	7,5	12,9	28,58
H20	23	13,6	25,8	41,28
P220	52	27,2	51,6	41,28
H441	4	60,8	59,0	63,50
H960	6	131,1	206,5	88,90

LEISTUNGSÜBERSICHT*

DYNAMISCHES DREHMOMENT (MAX. N-m)

Scheiben-durchm. (mm)	H10	H20	H220	H441	H960
160,4	196	371	1.162	—	—
203,2	263	509	1.538	—	—
254,0	342	671	2.006	2.208	—
304,8	421	834	2.480	2.806	5.161
406,4	579	1.159	3.519	4.003	7.506

STATISCHES DREHMOMENT (MAX. N-m)

Scheibendurchm. (mm)	H10	H20	H220	H441	H960
160,4	112	186	581	—	—
203,2	150	254	769	—	—
254,0	196	336	1.003	1.320	—
304,8	241	417	1.240	1.677	3.013
406,4	331	580	1.760	2.393	4.382

MECHANISCH



(ME20)

STANDARDFUNKTIONEN:

- Einfach wirkend
- Austauschbares, hochwertiges Reibungsmaterial
- Aluminium- oder Gusseisenkonstruktion mit verzinkten Schrauben

OPTIONEN:

- Auswahl aus 2 verschiedenen Hebellängen (nur bei einigen Modellen verfügbar)

TECHNISCHE DATEN*

	Anzahl an Modellen	Reibungs-material (cm²)	Gesamt-Belag-fläche (cm²)
ME10	8	7,5	12,9
ME20	12	13,6	25,8
ME220	15	27,2	51,6
MB3	1	99,3	62,5

LEISTUNGSÜBERSICHT*

DYNAMISCHES DREHMOMENT (MAX. N-m)

Scheiben-durchm. (mm)	ME10	ME20	ME220
160,4	339	312	1.322
203,2	455	427	1.750
254,0	455	564	2.283
304,8	728	701	2.822
406,4	1.002	974	4.006

STATISCHES DREHMOMENT (MAX. N-m)

Scheiben-durchm. (mm)	ME10	ME20	ME220	MB3
160,4	170	156	661	—
203,2	227	214	875	—
254,0	296	282	1.142	2.248
304,8	364	351	1.411	2.769
406,4	501	487	2.003	3.812

KRAFTÜBERTRAGUNG



FEDERDRUCK / HYDRAULISCHE ENTRIEGELUNG

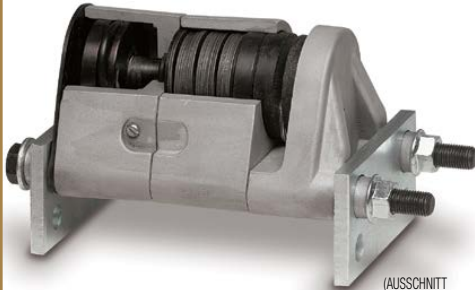

(AUSSCHNITT
DES FS20
BREMSATTELS
ABGEBILDET)

STANDARDFUNKTIONEN:

- Das Bremsen erfolgt bei Ablassen des Hydraulikdrucks
- Einfach wirkend bei Belleville® Federscheiben
- Austauschbares, hochwertiges Reibungsmaterial
- Aluminium- oder Gusseisenkonstruktion mit verzinkten Schrauben, Buna-N Dichtungen

OPTIONEN:

- EPR Dichtungen
- Manuelle Belagverschleißkompensatoren

TECHNISCHE DATEN*

	Anzahl an Modellen	Reibungs-material (cm ²)	Gesamt-Belagfläche (cm ²)
FS20	6	13,6	25,8
FS220	24	27,2	51,6
FS595	8	74,9	59,0

LEISTUNGSÜBERSICHT*

STATISCHES DREHMOMENT (MAX. N-m)

Scheiben-durchm. (mm)	FS20 FS220B FS220C FS595				FS595 DUAL
	FS20	FS220B	FS220C	FS595	
160,4	120	250	511	—	—
203,2	—	331	676	—	—
254,0	217	432	882	—	—
304,8	269	534	1 091	—	—
406,4	374	758	1 548	3 508	7 016

ROLLENGEWINDTRIEBEN

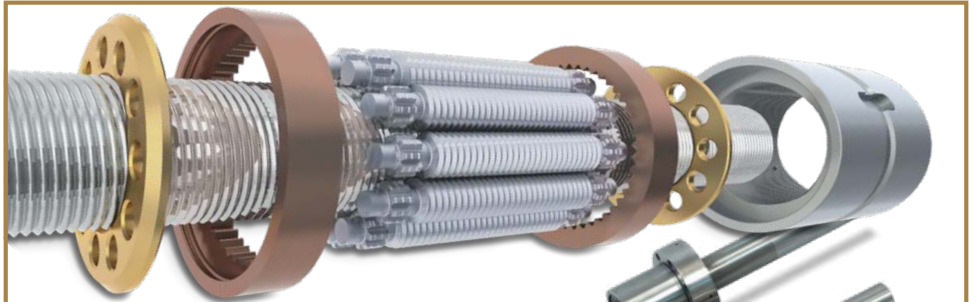

STANDARDFUNKTIONEN:

- Hergestellt, geprüft und ausgiebig getestet in Tolomatic's Forschungs- und Entwicklungslabor
- Bewährte lange, zuverlässige Lebensdauer in Tausenden von anspruchsvollen Anwendungen weltweit durch den Einsatz in Tolomatic's IMA, RSA, RSH, RSX und ServoWeld Aktuator-Plattformen.
- Konfigurierbare Hublängen
- Option zur Bearbeitung der Schraubenenden nach OEM-Spezifikationen
- Industrieweit beste Lieferzeiten

VORTEILE VON ROLLENGEWINDTRIEBEN:

- Die Planetenrollengewindetriebe können schwere Lasten aufnehmen und enthalten präzisionsgeschliffene Rollen, die mit einer präzisionsgeschliffenen Spindel und Mutter in Eingriff stehen. Im Vergleich zu einem Kugelgewindtrieb gleicher Größe und Steigung sind die Komponenten des Rollengewindetriebs so konstruiert, dass sie mehr Kontaktpunkte und einen größeren Kontaktradius aufweisen. Dies führt zu einer geringeren Belastung pro Kontaktpunkt und ermöglicht es den Rollengewindetrieben, höhere Lasten zu tragen.

KONFIG.	DURCHMESSER DER SCHRAUBE	GEWINDE-STEIGUNG	MAX. HUB
	mm	mm	mm
15.04	15	4	699.0
15.05	15	5	699.0
15.10	15	10	699.0
20.04	20	4	1 036.2
20.05	20	5	1 036.2
20.10	20	10	1 036.2
30.05	30	5	980.2
30.10	30	10	980.2
36.05	36	5	954.5
36.10	36	10	954.5
39.10	39	10	911.5
48.12	48	12	830.7
63.10	63	10	737.0

LEDIGLICH ZUM ALLGEMEINEN VERGLEICH. Nicht alle Modelle verfügen über die angegebenen Maximalwerte. Die vollständigen technischen Daten können dem Katalog entnommen oder bei Tolomatic erfragt werden.

Langlebige elektrische Stellantriebe mit Präzisionsrollenspindel

IMA

- Integrierter Servomotor
- Hohe Leistung
- Kompakte, robuste Bauweisen

RSA

- Pneumatik- und Hydraulikersatz
- Flexible Motormontage mit Your Motor Here®

SWA

CSWX

- Integrierter Servomotor
- Widerstandspunktschweißen
- Roboterintegration und Motordateiens

RSH

- Hygienischer Edelstahl, IP69K
- Ideal für den Einsatz in der Nahrungsmittel- und Getränkeindustrie, Verarbeitungsanwendungen

RSX

- Extreme Kraft
- Hydraulikersatz

TRS

- Hochstabile Doppelschienenbühnenkonstruktion

Planetenrollengewinde von Tolomatic

TolomaticTM
EXCELLENCE IN MOTION

UNTERNEHMEN MIT
QUALITÄTSSYSTEM
ZERTIFIZIERT VON DNV
= ISO 9001 =
Zertifizierter Standort: Hamel, MN

EUROPA

Tolomatic Europe GmbH

Elisabethenstr. 20
65428 Rüsselsheim
Deutschland

Telefon: +49 6142 17604-0
help@tolomatic.eu

USA - Hauptquartier

Tolomatic Inc.

3800 County Road 116
Hamel, MN 55340, USA

Telefon: (763) 478-8000
Toll-Free: 1-800-328-2174
sales@tolomatic.com
www.tolomatic.com

MEXIKO

Centro de Servicio

Parque Tecnológico Innovación
Int. 23, Lateral Estatal 431,
Santiago de Querétaro,
El Marqués, México, C.P. 76246

Telefon: +1 (763) 478-8000
help@tolomatic.com

CHINA

Tolomatic Automatisierungs- Produkte (Suzhou) Co. Ltd.

No. 60 Chuangye Street, Building 2
Huqiu District, SND Suzhou
Jiangsu 215011 - P.R. China

Telefon: +86 (512) 6750-8506
Tolomatic_China@tolomatic.com

Alle Marken und Produktnamen sind Warenzeichen oder eingetragene Warenzeichen ihrer jeweiligen Eigentümer. Die in diesem Dokument zusammengestellten Informationen gelten zum Zeitpunkt der Drucklegung als genau. Tolomatic übernimmt keine Verantwortung für die Verwendung der Informationen oder für Fehler in diesem Dokument. Tolomatic

behält sich das Recht vor, Änderungen am Aufbau oder der Funktionsweise der hier beschriebenen Geräte und der mit ihnen in Verbindung stehenden Bewegungsprodukte ohne vorherige Ankündigung vorzunehmen. Die Informationen in diesem Dokument können ohne Vorankündigung geändert werden.

Die aktuellen technischen Daten finden Sie auf www.tolomatic.com